

greenworks®

GDC40

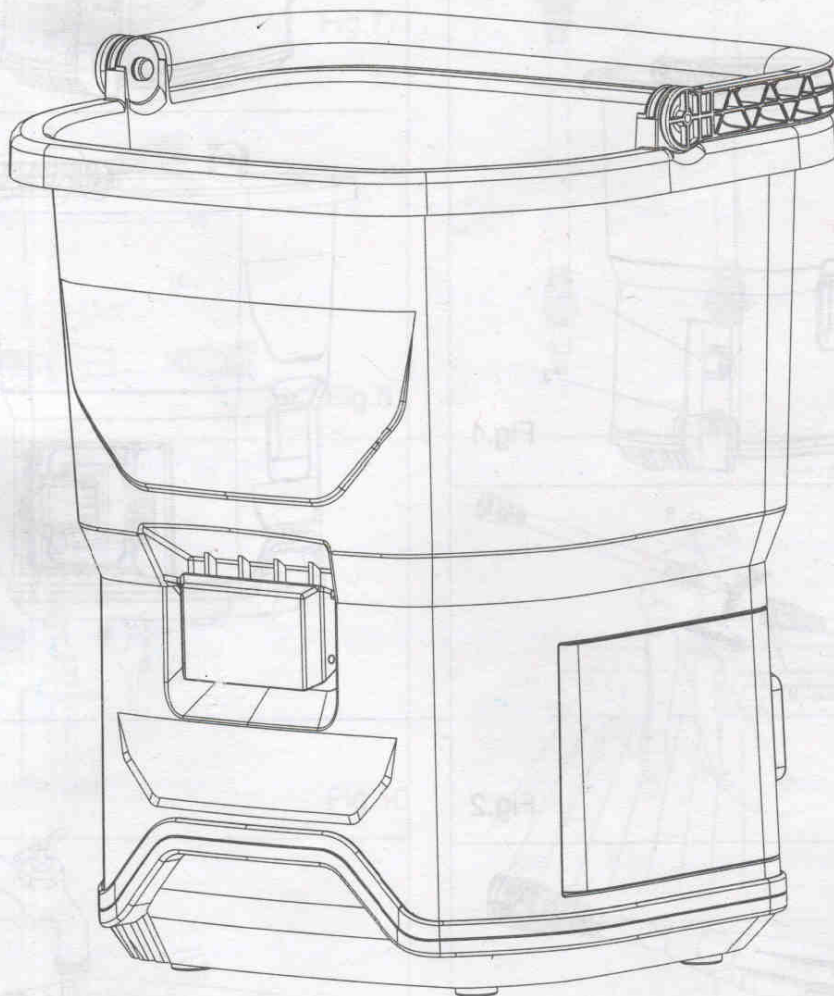

EAC

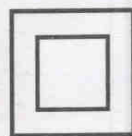

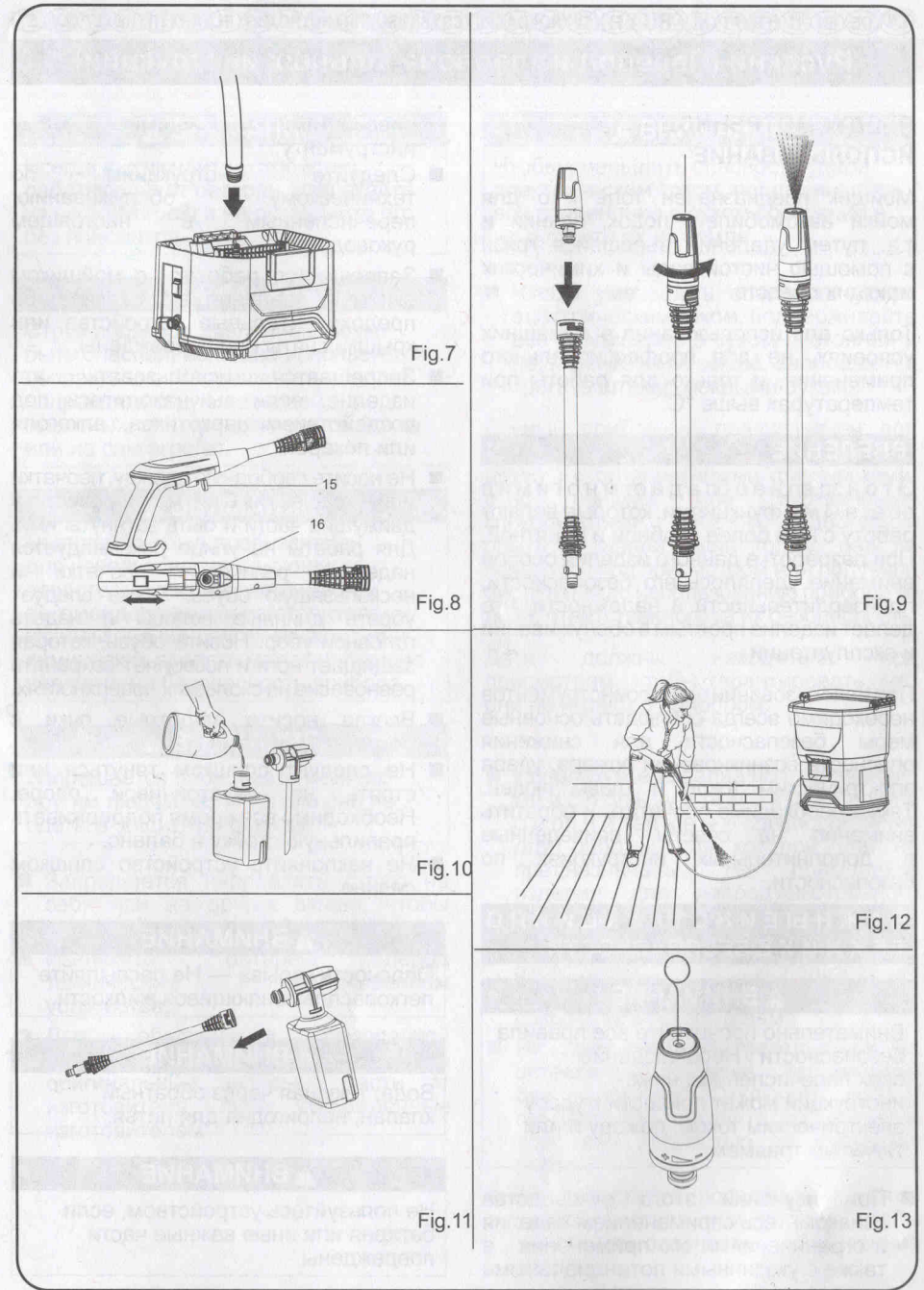
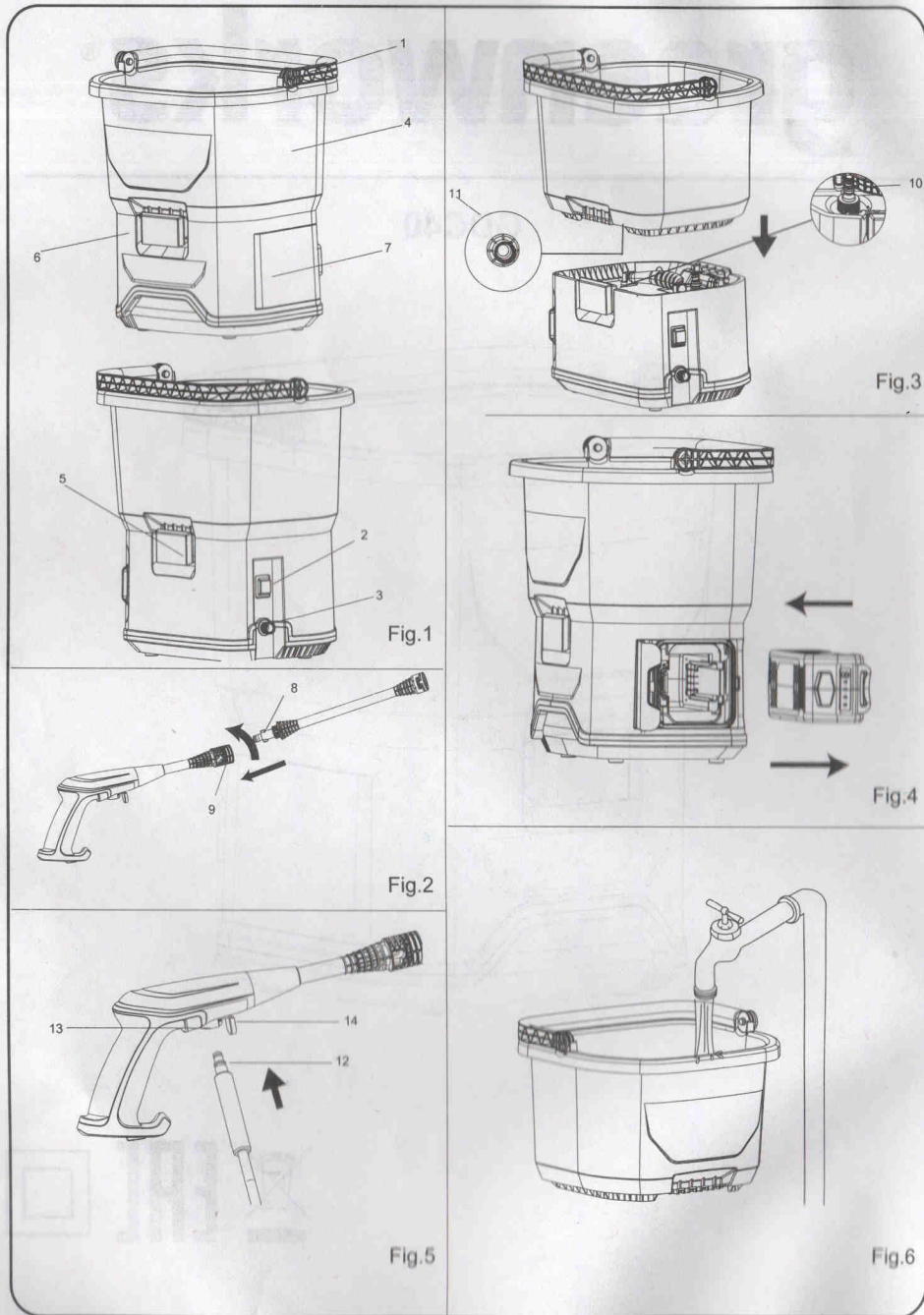

Русский (Перевод из первоначальных инструкций)

ПРЕДУСМОТРЕННОЕ
ИСПОЛЬЗОВАНИЕ

Мойщик предназначен только для мойки автомобилей, лодок, зданий и т.д. путем удаления въевшейся грязи с помощью чистой воды и химических моющих средств.

Только для использования в домашних условиях, не для профессионального применения, и только для работы при температурах выше °С.

ВВЕДЕНИЕ

Это изделие обладает многими полезными функциями, которые делают работу с ним более удобной и приятной. При разработке данного изделия особое внимание уделялось его безопасности, производительности и надежности, что делает изделие простым в обслуживании и эксплуатации.

При использовании электроинструментов необходимо всегда соблюдать основные меры безопасности для снижения опасности возникновения пожара, удара электрическим током и травм людей. Также необходимо прочитать и обратить внимание на советы, приведенные в дополнительных инструкциях по безопасности.

ВАЖНЫЕ ИНСТРУКЦИИ ПО
ТЕХНИКЕ БЕЗОПАСНОСТИ

▲ ВНИМАНИЕ

Внимательно прочитайте все правила безопасности. Несоблюдение всех перечисленных ниже инструкций может привести к удару электрическим током, пожару и/или тяжелым травмам.

- При изучении этого руководства ознакомьтесь с применением изделия и ограничениями его применения, а также с указанными потенциальными

опасностями, относящимися к этому инструменту.

- Следуйте инструкциям по техническому обслуживанию, перечисленным в настоящем руководстве.
- Запрещается работать с мойщиком высокого давления, если какие-либо предохранительные устройства или крышки сняты или повреждены.
- Запрещается использовать это изделие, если вы находитесь под воздействием наркотиков, алкоголя или лекарств.
- Не носите свободную одежду, перчатки или украшения. Они могут попасть в движущие части и быть затянуты ими. Для работы на улице рекомендуется надевать резиновые перчатки и нескользящую обувь. Также следует убрать длинные волосы и надеть головной убор. Носите обувь, которая защищает ноги и позволяет сохранять равновесие на скользких поверхностях.
- Всегда носите защитные очки с боковыми щитками.
- Не следует слишком тянуться или стоять на неустойчивой опоре. Необходимо все время поддерживать правильную стойку и баланс.
- Не наклоняйте устройство слишком сильно.

▲ ВНИМАНИЕ

Опасность взрыва — Не распыляйте легковоспламеняющиеся жидкости.

▲ ВНИМАНИЕ

Вода, текущая через обратный клапан, непригодна для питья.

▲ ВНИМАНИЕ

Не пользуйтесь устройством, если батарея или иные важные части повреждены.

Русский (Перевод из первоначальных инструкций)

▲ ВНИМАНИЕ

Всегда выключайте устройство, работающее от батареи, извлекайте из него батарею и не оставляйте его без присмотра.

▲ ВНИМАНИЕ

Струя воды под давлением может быть опасной, если она используется неправильно. Запрещается направлять струю на людей, животных, электрические устройства или на сам агрегат.

▲ ВНИМАНИЕ

Этот прибор был предназначен для использования с моющими средствами, поставляемыми или рекомендованными изготовителем. Использование других моющих или химических средств может негативно повлиять на безопасность прибора.

▲ ВНИМАНИЕ

Запрещается передавать мойщик другим людям, если только они не одеты в защитную одежду.

- Запрещается направлять струю на себя или на других людей, чтобы вымыть одежду или обувь.
- Извлеките батарею перед техническим обслуживанием устройства.
- Для обеспечения безопасной работы прибора используйте только оригинальные запасные части от изготовителя, либо утвержденные изготовителем.

▲ ВНИМАНИЕ

Чтобы уменьшить опасность удара электрическим током, поддерживайте все соединения в сухом состоянии и не держите их на земле.

- Чтобы уменьшить опасность удара электрическим током, поддерживайте все соединения в сухом состоянии и не держите их на земле. Запрещается трогать штекер мокрыми руками.

Данный прибор не предназначен для использования людьми (включая детей) с ограниченными физическими, сенсорными или умственными способностями, либо с недостатком опыта и знаний, если только они не находятся под присмотром или получили инструкции по использованию прибора от лица, ответственного за их безопасность.

Дети должны находиться под присмотром, чтобы гарантировать, что они не играют с прибором.

- Используйте изделие по назначению. Не используйте его для работ, для которых он не предназначен. Не применяйте изделие для непредусмотренного использования.
- Используйте только рекомендованные аксессуары. Использование неправильных аксессуаров может создать опасность травм.
- Ни при каких обстоятельствах не оставляйте изделие включенным без присмотра. Отключите подачу питания. Не отходите от изделия, пока оно полностью не прекратит работу.
- Не допускайте попадания в мотор травы, листьев или смазки, чтобы уменьшить опасность возникновения пожара.

Русский (Перевод из первоначальных инструкций)

- Держите изделие сухим, чистым, не загрязненным смазочным маслом или консистентной смазкой. При очистке следует пользоваться чистой тканью. Ни при каких обстоятельствах не используйте тормозную жидкость, бензин, продукты на нефтяной основе или любые растворители для чистки изделия.
- Проверяйте рабочую зону перед каждым использованием мойщика. Уберите все предметы, такие как камни, битое стекло, гвозди, проволоку или леску, которые могут быть отброшены агрегатом или запутаться в нем.
- Запрещается использовать изделие, если выключатель не работает. Неисправные выключатели должны быть заменены в авторизованном сервисном центре.
- Избегайте опасной обстановки. Запрещается подвергать прибор воздействию дождя. Рабочая зона должна быть хорошо освещена.
- Перед тем, как начинать любую операцию мойки, закройте двери и окна. Очистите зону, чтобы она была свободна от мусора, игрушек, садовой мебели или других предметов, которые могут стать причиной опасности.
- Запрещается использовать кислоты, щелочи, растворители, горючий материал, отбеливатели или промышленные растворы в этом изделии. Эти продукты могут стать причиной физической травмы оператора и необратимого повреждения агрегата.
- Держите мотор вдали от горючих и других опасных материалов.
- Перед каждым использованием проверяйте болты и гайки на ослабление. Ослабленный болт или гайка могут стать причиной серьезных проблем с мотором.
- Перед хранением необходимо дать мотору остыть.
- При обслуживании используйте только идентичные запасные части. Использование любых других частей может представлять опасность или стать причиной повреждения изделия.
- Используйте ТОЛЬКО холодную воду.
- Убедитесь в минимальном расстоянии 1 м от горючих материалов.
- Подключайте мойщик высокого давления только к отдельному ответвительному контуру.
- Прочно удерживайте пистолет и шлангу двумя руками.
- Будьте готовы к тому, что пистолет начнет двигаться при нажатии на триггер изза возникающих усилий. Несоблюдение этой инструкции может привести к утрате контроля и собственной травме или травмам других людей.
- Сохраните эти инструкции. Регулярно перечитывайте их и используйте их для инструктажа других пользователей. Если вы одалживаете кому-либо это изделие, одолжите ему также эти инструкции.

▲ ВНИМАНИЕ

Шланги высокого давления, арматура и муфты очень важны для безопасности этого прибора. Используйте только шланги, арматуру и муфты, рекомендованные изготовителем.

СИМВОЛ

Некоторые из следующих символов могут быть использованы на этом изделии. Необходимо выучить их и запомнить их значение. Правильное истолкование этих символов позволит лучше и безопаснее работать с инструментом.

Русский (Перевод из первоначальных инструкций)



	Чтобы снизить риск получения травмы, пользователь должен внимательно прочитать и понять руководство оператора перед использованием этого продукта.
	Всегда носите защитные очки или очки с боковыми щитками и, при необходимости, полную лицевую маску при работе с этим изделием.
	Для уменьшения опасности повреждения струей или травмы никогда не направляйте поток воды на людей или домашних животных, либо не помещайте любую часть тела в поток. Протекающие шланги и арматура также могут создать опасность травматической инъекции. Запрещается держаться за шланги или арматуру.
	Чтобы уменьшить опасность получения травмы при отбрасывании, прочно удерживайте шлангу обеими руками во время работы агрегата.
	Несоблюдение требований об использовании изделия в сухих условиях и требований о соблюдении мер безопасности могут привести к удару электрическим током.
	Топливо или его пары взрывоопасны и могут стать причиной тяжелых ожогов или смерти.

	Предостережение! Запрещается направлять сопло на людей, животных, корпус агрегата, источник питания или любые электрические приборы.
	Прибор не предназначен для подключения к водопроводу питьевой воды без обратного клапана.
	Использовать насадку только для чистки плоских горизонтальных поверхностей. Запрещается отрывать насадку от очищаемой поверхности во время эксплуатации мойщика высокого давления.
	Держите руки и ноги подальше от насадки для очистки, когда мойщик находится в эксплуатации.

Следующие сигнальные слова и значения предназначены для пояснения уровней риска, связанных с данным изделием.

СИМВОЛ	СИГНАЛ	ЗНАЧЕНИЕ
	ОПАСНОСТЬ	Указывает на опасную ситуацию, которая, если ее не избежать, приведет к смерти или тяжелым травмам.

Русский (Перевод из первоначальных инструкций)

	ПРЕДО-СТЕРЕЖЕНИЕ	Указывает на потенциально опасную ситуацию, которая, если ее не избежать, может привести к смерти или тяжелым травмам.
	ОСТОРОЖНО	Указывает на потенциально опасную ситуацию, которая, если ее не избежать, может привести к незначительным или средним травмам.
	ОСТОРОЖНО	(Без символа предупреждения об опасности) Указывает на ситуацию, которая может привести к повреждению имущества. (Without Safety Alert Symbol) Indicates a situation that may result in property damage.

ОБСЛУЖИВАНИЕ

Обслуживание требует крайней осторожности и знаний и должно выполняться только квалифицированным ремонтником. Для обслуживания и ремонта мы предлагаем вам вернуть изделие в ближайший АВТОРИЗОВАННЫЙ СЕРВИСНЫЙ ЦЕНТР. При обслуживании необходимо использовать только идентичные запасные части.

▲ ВНИМАНИЕ

Чтобы избежать серьезных травм, запрещаются попытки использования этого изделия, пока не будут внимательно прочитаны и полностью поняты инструкции оператора. Если вы не понимаете предостережения и инструкции в руководстве оператора, запрещается пользоваться этим изделием. Обратитесь за помощью в клиентскую службу компании Greenworks Tools.

▲ ВНИМАНИЕ

Эксплуатация любого электроинструмента связана с опасностью попадания посторонних предметов в глаза, что может привести к серьезному повреждению глаз. Перед началом работы на электроинструменте следует всегда надевать защитные очки или очки с боковыми щитками и, при необходимости, полную лицевую маску.

Русский (Перевод оригинальных инструкций)

СПЕЦИФИКАЦИИ

Модель	GDC40
Номинальное напряжение	40V
Номинальное давление	5.5 MPa
Допустимое давление	7 MPa
Номинальная мощность	650W
Номинальная производительность	3.7 l/min
Максимальная производительность	5 l/min
Максимальное давление воды на входе	0.7 MPa
Максимальная температура воды на входе	40°C
LPA(Измеренный уровень звуковой мощности)	75.75dB(A),K:3.0db(A)
LWA(Измеренный уровень звуковой мощности)	88.65dB(A),K:3.0db(A)
Уровень защиты	IPX 5
Уровень вибрации	< 2.5 m/s² K=1.5 m/s²
Аккумулятор	29717/ 29727
Зарядное устройство	2910907/29417/29447/ 2904607/2904707

ОПИСАНИЕ

См. рисунок 1.

1. Рукоятка
2. Переключатель ВКЛ./ВЫКЛ
3. Выпускное отверстие
4. Ведро
5. Фиксатор ведра
6. Основной блок
7. Дверца отсека батареи

СБОРКА

РАСПАКОВКА

Данное устройство требует сборки.

- Аккуратно разрежьте коробку по бокам при извлечении изделия и аксессуаров из коробки.

В случае появления вопросов обращайтесь в клиентскую службу компании Greenworks Tools. Использование изделия, которое может быть неправильно предварительно собрано, приведет к тяжелым травмам.

- Внимательно проверьте изделие, чтобы убедиться в отсутствии поломок или повреждений во время транспортировки.
- Не выбрасывайте упаковочный материал до тех пор, пока вы внимательно не проверите и не опробуете изделие в работе.
- Если любые части повреждены или отсутствуют, обратитесь за помощью в клиентскую службу компании Greenworks Tools.

▲ ПРЕДОСТЕРЕЖЕНИЕ

Если какие-либо детали повреждены или отсутствуют, запрещается пользоваться данным изделием до тех пор, пока данные компоненты не будут заменены. Использование этого агрегата поврежденными и/или отсутствующими компонентами может привести к серьезным травмам.

▲ ПРЕДОСТЕРЕЖЕНИЕ

Не пытайтесь переделать это изделие или изготовить аксессуары, не рекомендованные для использования этим изделием. Любые подобные переделки или изменения рассматриваются как неправильная эксплуатация и могут привести к возникновению опасной ситуации с возможным получением тяжелых травм.

▲ ПРЕДОСТЕРЕЖЕНИЕ

Запрещается подключать изделие к источнику питания до окончания сборки. Несоблюдение этого требования может привести к случайному запуску и возможным тяжелым травмам.

Русский (Перевод оригинальных инструкций)

УПАКОВОЧНЫЙ ЛИСТ

- Основное устройство
- Руководство по эксплуатации
- Бачок для моющего средства
- Регулируемое струйное сопло
- Кнопка запуска и трубка
- Соединитель водоприемника
- Ведро

СБОРКА ШТАНГИ ДЛЯ ПИСТОЛЕТА МОЙЩИКА (См. рисунок 2.)

- Установите штангу для пистолета мойщика под давлением. Плотно вставьте охватываемый конец байонетного разъема (8) штанги в охватывающий конец (9). Затем прижмите штангу к пистолету и поворачивайте по часовой стрелке до фиксации, чтобы обеспечить герметичность соединения.

УСТАНОВКА ВЕДРА (См. рисунок 3.)

- Совместите входное отверстие для воды (10) на основном блоке с выходным отверстием (11) на дне ведра и установите ведро на основной блок.
- Проверьте выравнивание, чтобы обеспечить надлежащую герметичность и соединение.
- Закройте фиксаторы на основном блоке и защелку на ведре. Прижмите концы фиксаторов, чтобы закрепить ведро на основном блоке.

УСТАНОВКА АККУМУЛЯТОРНОЙ БАТАРЕИ (См. рисунок 4.)

- Откройте крышку батарейного отсека.
- Совместите паз на аккумуляторе с выступающим ребром на мойке высокого давления.
- Перед началом работы убедитесь, что защелка на мойке высокого давления вернулась в исходное закрытое положение, а аккумулятор надежно закреплен на мойке.
- Закройте крышку.

ИЗВЛЕЧЕНИЕ АККУМУЛЯТОРНОЙ БАТАРЕИ (См. рисунок 4.)

- Установите переключатель в положение «OFF» (ВЫКЛ.).
- Нажмите кнопку и извлеките аккумулятор.

ЭКСПЛУАТАЦИЯ

Применение

Мойщик под давлением может использоваться для следующих целей:

- Удаление грязи и плесени с площадок, дворовых стен с цементным покрытием и стен.
- Очистка машин, лодок, мотоциклов, садовой мебели и устройств для барбекю.

ПОДСОЕДИНЕНИЕ ШЛАНГА ВЫСОКОГО

ДАВЛЕНИЯ К РУЧКЕ КУРКОВОГО ВЫКЛЮЧАТЕЛЯ (См. рисунок 5.)

Установка

- Вставьте соединитель (12) на шланге высокого давления в крепление (13) ручки с кнопкой запуска.

Снятие

- Нажмите возвратную кнопку (14) и вытяните шланг высокого давления из крепления.

▲ ПРЕДОСТЕРЕЖЕНИЕ

Мойку необходимо использовать на надежной и устойчивой поверхности в стоячем вертикальном положении.

ДОБАВЛЕНИЕ ВОДЫ В ВЕДРО (См. рисунок 6.)

Вода должна подаваться из водопровода. НИКОГДА не используйте горячую воду или воду из прудов, озер и т. д. Для облегчения использования рекомендуется применять спиральный шланг (не входит в комплект).

▲ ПРЕДОСТЕРЕЖЕНИЕ

Всегда отключайте устройство от сети электропитания, когда оставляете его без присмотра.

▲ ПРЕДОСТЕРЕЖЕНИЕ

Не заполняйте ведро водой, пока оно установлено на основной блок.

Русский (Перевод оригинальных инструкций)

Перед добавлением воды в ведро выполните следующее:

- Проверьте фильтр на входе воды.
- Если фильтр поврежден, запрещается использовать агрегат до тех пор, пока фильтр не будет заменен.

ПОДКЛЮЧЕНИЕ ПОДАЧИ ВОДЫ К МОЙЩИКУ ПОД ДАВЛЕНИЕМ (См. рисунок 7.)

ПРИМЕЧАНИЕ. Если не требуется использовать ведро, можно непосредственно применить основной блок в качестве мойки высокого давления.

- Присоедините садовый шланг к входному отверстию для воды.
- Подключите садовый шланг к водопроводному крану.

▲ ОСТОРОЖНО

При подключении аппарата к водопроводу (не к системе подачи питьевой воды) необходимо соблюдать местное законодательство, правила местной администрации или местной компании-поставщика воды. Для гарантии отсутствия попадания загрязняющих веществ в систему подачи воды агрегат не должен подсоединяться напрямую к системе подачи питьевой воды. Если агрегат подключен к системе подачи питьевой воды, необходимо использовать встроенные в систему или присоединенные к ней устройства, предотвращающие обратный поток. Установка должна быть принята местной администрацией или компанией-поставщиком воды и должна выполняться профессиональным техником персонала. Устройства предотвращения обратного потока должны соответствовать категориям жидкости и удовлетворять требованиям по избежанию обратного сифонирования в соответствии со стандартом EN 60335-2-79:2009.

ИСПОЛЬЗОВАНИЕ ПИСТОЛЕТА (См. рисунок 8.)

Постоянно держите пистолет обеими руками, чтобы обеспечить более надежный контроль и безопасность.

- Нажмите кнопку запуска (15), чтобы начать работу с мойкой высокого давления.
- Отпустите спусковой рычаг, чтобы остановить подачу потока воды через сопло.

Чтобы включить блокировку:

- Переведите кнопку блокировки (16) в положение ВКЛ.

Чтобы отключить блокировку:

- Переведите кнопку блокировки в положение ВЫКЛ.

ИСПОЛЬЗОВАНИЕ СОПЕЛ (См. рисунок 9.)

▲ ОСТОРОЖНО

НИКОГДА не производите смену сопел, не включив предварительно блокировку пистолета, и НИКОГДА не направляйте штангу в лицо себе или другим людям.

Чтобы подсоединить сопло к штанге:

- Выключите мойку высокого давления. Нажмите на спусковой рычаг, чтобы сбросить давление воды.
- Включите блокировку пистолета, задвинув кнопку блокировки в паз до щелчка.
- Нажмите кнопку на штанге и вставьте сопло в нее, выровняв штифт на сопле по квадратному отверстию.
- Поверните сопло, чтобы отрегулировать форму струи.

ДОБАВЛЕНИЕ МОЮЩЕГО СРЕДСТВА В МОЙЩИК ПОД ДАВЛЕНИЕМ (см. рисунок 10-11.)

Используйте только моющие средства, предназначенные для мойщиков под давлением; бытовые моющие средства, кислоты, щелочи, отбеливатели, растворители, горючие вещества или промышленные растворы могут повредить насос. Многие моющие средства могут потребовать смешивания перед использованием.

Подготовьте моющий раствор, как указано на бутылке с раствором.

ПРИМЕЧАНИЕ: При необходимости используйте воронку, чтобы предотвратить разливание моющего средства за пределы резервуара. Если моющее средство разлилось в процессе наполнения, перед использованием необходимо убедиться, что устройство чистое и сухое.

Для добавления мыла:

- Залить моющее средство в резервуар.
- Прикрепите резервуар для моющего средства к пистолету.
- Запустите мойщик и распыляйте моющее

Русский (Перевод оригинальных инструкций)

средство на сухую поверхность, совершая однообразные, длинные, перекрывающие друг друга движения пистолетом. Чтобы предотвратить образование пол ос, не допускайте высыхания моющего средства на поверхности.

ВКЛЮЧЕНИЕ И ВЫКЛЮЧЕНИЕ МОЙЩИКА ПОД ДАВЛЕНИЕМ (См. рисунок 12.)

⚠ ОСТОРОЖНО

Не запускайте насос, если в ведре нет воды, если оно не установлено или не включено.

- Залейте воду в ведро.
- Установите ведро и зафиксируйте его.
- Установите аккумулятор.
- Установите переключатель в положение «ON» (ВКЛ.), чтобы запустить двигатель.
- Включите подачу воды через садовый шланг, а затем зажмите курок высокого давления.

ТЕХНИЧЕСКОЕ ОБСЛУЖИВАНИЕ

⚠ ПРЕДОСТЕРЕЖЕНИЕ

При обслуживании используйте только идентичные запасные части. Использование любых других частей может создать опасную ситуацию или стать причиной повреждения изделия.

⚠ ПРЕДОСТЕРЕЖЕНИЕ

Прежде чем выполнять проверку, очистку или обслуживание устройства, выключите двигатель, дождитесь, пока все движущиеся детали полностью остановятся, а затем извлеките аккумулятор. Несоблюдение этих инструкций может привести к тяжелым травмам или повреждению имущества.

ОБЩЕЕ ТЕХНИЧЕСКОЕ ОБСЛУЖИВАНИЕ

Избегайте использования растворителей для очистки пластиковых деталей. Большинство пластмасс подвержены разрушению при воздействии различных типов коммерческих растворителей и могут быть повреждены при их использовании. Пользуйтесь чистой тканью для удаления грязи, пыли, масла, консистентной смазки и т.д.

⚠ ПРЕДОСТЕРЕЖЕНИЕ

Никогда не допускайте, чтобы тормозные жидкости, бензин, продукты на нефтяной основе, проникающие масла и т.д. контактировали с пластиковыми деталями. Химические вещества могут повредить, ослабить или разрушить пластмассу, что может привести к серьезным травмам. Только детали, входящие в перечень деталей, предназначены для ремонта или замены клиентом. Все остальные детали должны заменяться в авторизованном сервисном центре.

ТЕХНИЧЕСКОЕ ОБСЛУЖИВАНИЕ СОПЛА (См. рисунок 13.)

Избыточное давление насоса (ощущение пульсации при нажатии на триггер) может быть результатом засора или загрязнения сопла.

- Отключите мойщик под давлением от источника питания.
- Выключите мойщик под давлением и отключите подачу воды. Нажмите триггер для сброса давления воды.
- Снимите сопло с распылительной штанги.

ПРИМЕЧАНИЕ: Запрещается направлять распылительную штангу себе в лицо.

- Используйте выпрямленную с крепкой или инструмент для очистки сопла, удалите посторонний материал, засоривший сопло или сузивший его отверстие.
- С помощью садового шланга очистите/смойте мусор из сопла.
- Подсоедините сопло к штанге.
- Включите подачу воды.

ХРАНЕНИЕ МОЙЩИКА ПОД ДАВЛЕНИЕМ

Хранить в сухом, закрытом месте, где не будет повреждено изделие. Необходимо всегда сливать воду из пистолета, шланга и насоса.

ПРИМЕЧАНИЕ: Рекомендуется использовать средство защиты насоса для предотвращения повреждений от холодной погоды во время хранения в зимние месяцы.

Русский (Перевод оригинальных инструкций)

УТИЛИЗАЦИЯ



Раздельный сбор мусора. Это изделие не должно утилизироваться вместе с другими бытовыми отходами. После окончания срока службы изделия Greenworks не выбрасывайте его вместе с бытовыми отходами. Подготовьте его для раздельного сбора мусора.

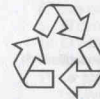

Раздельный сбор переработанных изделий и использованных упаковочных материалов позволяет их перерабатывать и повторно использовать.

Использование переработанных материалов помогает предотвратить загрязнение окружающей среды и снижает спрос на сырье.

Batteries



Li-ion

В конце срока службы батарей утилизируйте их с надлежащей заботой об окружающей среде. Батарея содержит вещества, которые являются опасными для вас и окружающей среды. Ее следует снять и отправить для утилизации в пункт приема отработанных литий-ионных батарей.